

CONSTRUCTION

Bâtir une cloison en béton cellulaire

Bon à savoir :

C'est la première rangée qui va déterminer l'aplomb du mur.
Pensez à vérifier l'aplomb et le niveau de chaque bloc que vous posez.

La colle sèche est impossible à enlever, même par ponçage.
Aussi, veillez bien à nettoyer le surplus au fur et à mesure de l'avancement de vos travaux.

Pour ne pas que votre cloison se dégrade si la pièce où vous la montez est humide, **scellez, avec du mortier de ciment, un profilé U au sol**, dans lequel vous bâtirez la première rangée.

Pour les grandes cloisons, insérez un poteau raidisseur en bois tous les 4 ou 5 mètres.

Le décalage des blocs d'une rangée sur l'autre est primordial. Sans cette précaution, le mur ne tiendrait pas.

■ Finitions :

Avant de peindre ou de tapisser, passez un enduit spécial. En effet, le béton cellulaire est particulièrement poreux.

■ Matériel nécessaire :

Blocs béton cellulaire	Selon surface de la cloison
Tasseaux et cordelette	Calage des huisseries et guide
Colle à béton cellulaire	1,5 à 3 kg par m ² de cloison
Enduit de rebouchage	Raccord avec murs et plafond
Niveau à bulle	vérifier l'horizontalité
Fil à plomb	vérifier la verticalité
Règle	Traçage
Truelle	Enlever le surplus de colle
Equerre de maçon	vérifier les angles de mur
Massette et burin	Percer les saignées
Scie pour béton cellulaire	Couper les blocs de béton
Peigne à colle	Poser la colle
Maillet en caoutchouc	Serrer les assemblages

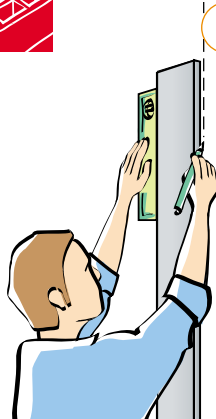

1 Tracez l'implantation de la cloison sur les murs et le sol, en vous aidant d'une règle et d'un niveau à bulle. Marquez la position des portes et fenêtres.

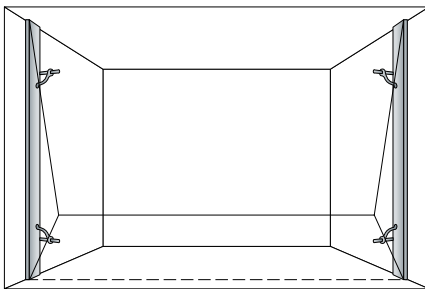

3 Avec une masse et un burin, creusez les saignées (2 à 3 cm de profondeur) de scellement du mur avec la nouvelle cloison.



2 Placez des tasseaux de chaque côté et une cordelette coulissante qui vous aidera à bâtir un mur bien droit.

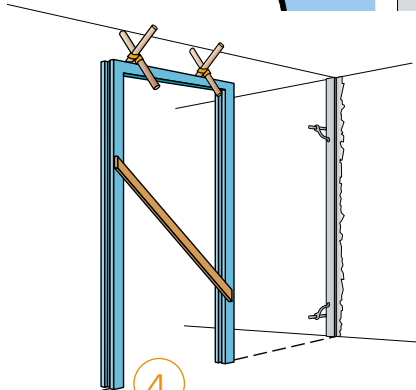
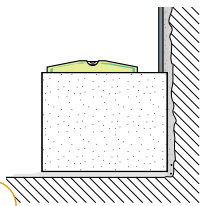

4 Posez les huisseries provisoirement en les calant avec des tasseaux.

5 Etalez une couche de colle spéciale au sol, à l'endroit où se situera la base de la cloison.

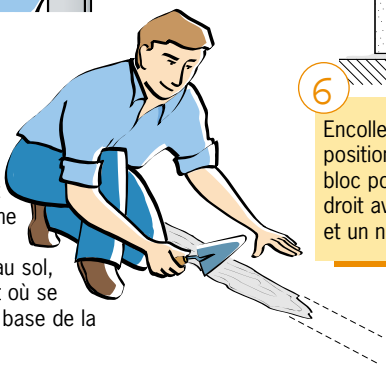

6 Encollez un côté de bloc et positionnez-le. A chaque bloc posé, vérifiez qu'il soit droit avec un fil d'aplomb et un niveau à bulle.

Rectifiez éventuellement le niveau à l'aide en tapotant sur une cale en bois avec une massette.



7

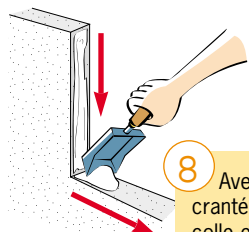

8 Avec une pelle crantée, appliquez la colle en couche mince en respectant le sens indiqué sur le schéma.

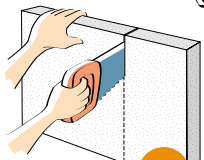

Lorsque c'est nécessaire, coupez les blocs à bonne dimension à l'aide d'une scie spéciale.

10

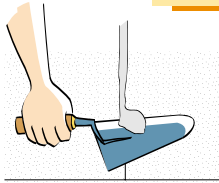

11 Au fur et à mesure, ôtez le surplus de colle avec une truelle.

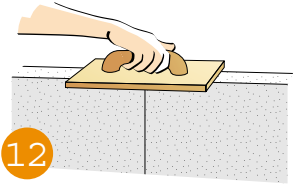

12

A chaque rang, poncez les écarts de niveau des blocs avec une cale à poncer. Dépoussiérez avant de poser la rangée suivante.



9

Continuer de cette manière en vérifiant le niveau régulièrement. Montez votre mur de manière à ce que les joints verticaux de chaque rangée ne soient pas alignés les uns au dessus des autres. Les angles saillants sont réalisés par entrecroisement des blocs de chaque rangée.

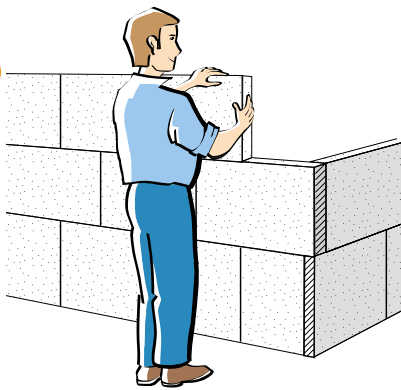

13 Les huisseries sont maintenues par des pattes vissées dans le bois et scellées dans la tranche du bloc.